

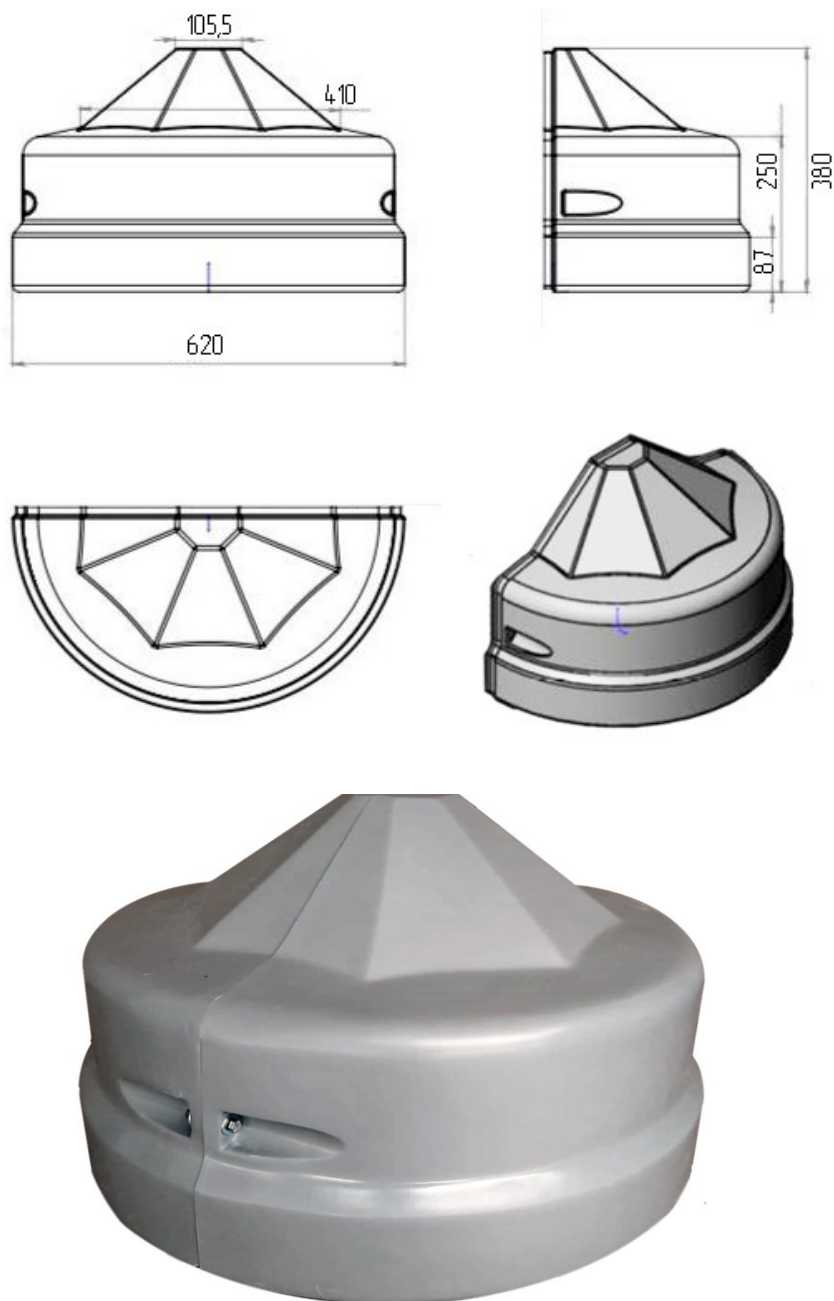

КАРТОЧКА ТОВАРА

ЦОКОЛЬ СТЕКЛОПЛАСТИКОВЫЙ Ц-440

Предназначен для монтажа на 8-гранные силовые и не силовые опоры типа: СФГ-700; СФГ-400; ОГК; ОГС, с диаметром фланца опоры не более 550 мм, и диаметром основания опоры не более **400 мм**



Диаметр отверстия «горловины» цоколя подрезается по диаметру основания опоры освещения



ФОТО ЦОКОЛЯ

